



POL-SKONE[®]
DVEŘE A OKNA

VNITŘNÍ DVEŘE
ARCO

Platnost ode dne 01. 04. 2022



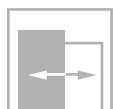
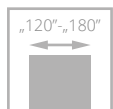
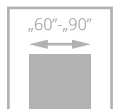

ARCO

NOVINKA

za příplatek: vrstvené sklo VSG 22.1
v černé barvě



za příplatek: vrstvené sklo VSG 22.1
v bílé barvě

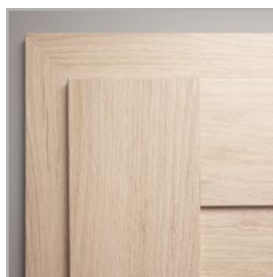
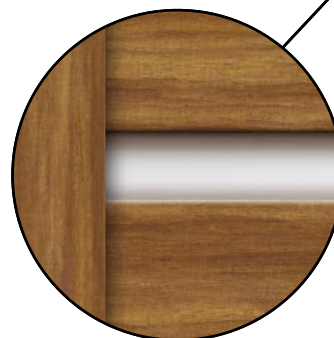

rám má svislou kresbu, panely a výplň
vodorovnou

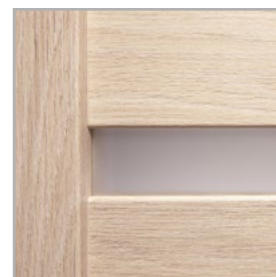

panely, zasklení bílý mat



Dveře jsou zhotoveny z vysoce kvalitního rámu z MDF s povrchem ECO TOP, SILKSTONE a LAMISTONE CPL.
Rám má svislou orientaci dekoru, panely mají vodorovnou i svislou kresbu dekoru.
Panely s vodorovnou kresbou - W02, W03, W07 a W08, nebo panely se svislou kresbou - W05 a W06.

BAREVNÉ PROVEDENÍ

ECONOMY



PREMIUM

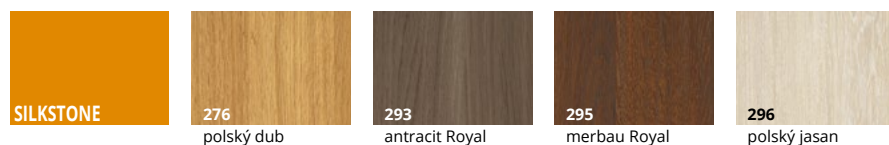

PREMIUM



ZÁRUBNĚ



VYBAVENÍ

STANDARDNÍ
sklo matné bílé/hnědé nebo hladké čiré o tloušťce 4 mm
vzor W2D, W5S, W05, W6S1, W6S2, W6S3 standard – tvrzené sklo
jednobodový zámek, rozteč 72 mm (falcový systém) nebo magnetický (bezfalcový systém) zadlabaný, na klíč (rozteč 90 mm), na vložku (rozteč 85 mm) nebo pro koupelnový knoflík (rozteč 90 mm)
černý 244: zámek v barvě černé do sys. falcového i bezfalcového
panty: typ Z – pro zárubeň systému DIN, typ O – pro kovovou zárubeň, typ E – pro MDF zárubeň nebo skrytý DUO nikl satén („60°-„90° – 3 ks)
černý 244: závěsy v barvě nikl satén (sys. falcový) nebo v barvě černé (sys. bezfalcový)
nelze použít dveřní zavírač
nelze použít padací práh

DOPLŇKOVÉ (za příplatek)
ventilační podřížnutí
laminované sklo VSG 22.1 barva bílá nebo čirá (platí pro 1 skl. tabuli): verze W02, W08 verze W03
laminované sklo VSG 22.1 barva černá - NOVINKA (platí pro 1 skl. tabuli): verze W02, W08 verze W03
čiré tvrzené (kalené) sklo o tloušťce 4 mm

ECONOMY



W02P / V02



W2S / V2S2



W02 / V2S5



W2D / V1SD



W03P / V03

VERZE
ECO TOP



W06 / V05



W6S1 / V5S1



W6S2 / V5S2



W6S3 / V5S3



W07 / V6

VERZE
ECO TOP

ECONOMY



W3S / V3S2



W03 / V3S5



W5P / V4S2



W5S / V4S4



W05 / V4S3

VERZE
ECO TOP



W07S1 / V6S1



W07S3 / V3S3



W08 / V7



W08S1 / V7S1



W08S4 / V7S4

VERZE
ECO TOP

PREMIUM



W02P / V02



W2S / V2S2



W02 / V2S5



W2D / V1SD



W03P / V03

VERZE
LAMISTONE / SILKSTONE



W06 / V05



W6S1 / V5S1



W6S2 / V5S2



W6S3 / V5S3



W07 / V6

VERZE
LAMISTONE / SILKSTONE

PREMIUM



W3S / V3S2



W03 / V3S5



W5P / V4S2



W5S / V4S4



W05 / V4S3

VERZE
LAMISTONE / SILKSTONE



W06 / V05



W6S1 / V5S1



W6S2 / V5S2



W6S3 / V5S3



W07 / V6

VERZE
LAMISTONE / SILKSTONE



NASTAVITELNÁ ZÁRUBEŇ SYSTÉM DIN

dveře
jednokřídlé

ECO TOP

LAMISTONE CPL

SILKSTONE

ZP1A	75-85
ZP1B	85-95
ZP2	95-120
ZP3	120-140
ZP4	140-160
ZP5	160-180
ZP6	180-200
ZP7	200-220
ZP8	220-240
ZP9	240-260
ZP10	260-280
ZP11	280-300

Lze vyrobit zárubeň s většími rozsahy, než jsou maximální hodnoty uvedené v předchozí tabulce (po konzultaci s obchodním oddělením).

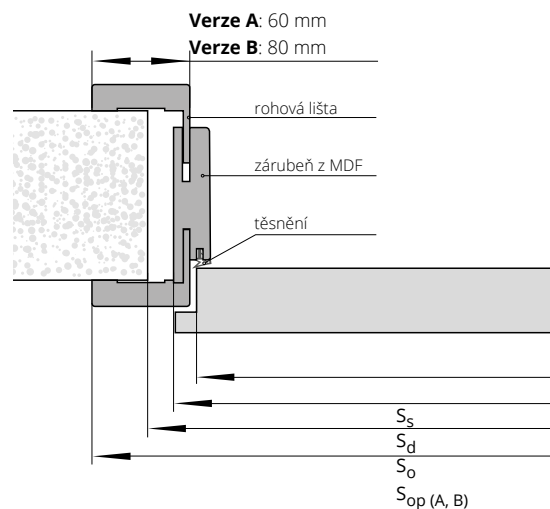

PŘÍPLATKY

dveře dvoukřídlé

lišty spojované pod úhlem 90° (týká se lišt verze B)

lišty široké 80 mm - verze B

bez PŘÍPLATKU

ZPŮSOBY SPOJOVÁNÍ LIŠT

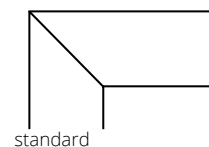

ŠÍŘKA

jednokřídlé dveře						dvoukřídlé dveře				
typ	S _o	S _d	S _s	S _{opA}	S _{opB}	typ	S _o	S _d	S _{opA}	S _{opB}
„60“	700	650	620	750	790	„60“+„60“	1340	1300	1400	1440
„70“	800	750	720	850	890	„60“+„70“	1440	1400	1500	1540
„80“	900	850	820	950	990	„60“+„80“ „70“+„70“	1540	1500	1600	1640
„90“	1000	950	920	1050	1090	„60“+„90“ „70“+„80“	1640	1600	1700	1740
						„70“+„90“ „80“+„80“	1740	1700	1800	1840
						„80“+„90“	1840	1800	1900	1940
						„90“+„90“	1940	1900	2000	2040

VÝŠKA

H _o	H _d	H _s	H _{opA}	H _{opB}
2010	1993	1970	2043	2063

S_s – šířka křídla

S_d – šířka dveří na vnější straně zárubeň

S_o – šířka montážního otvoru

S_{op} – šířka po vnější straně lišty

S_{opA} – šířka po vnější straně lišty „60 mm“

S_{opB} – šířka po vnější straně lišty „80 mm“

H_s – výška křídla

H_d – výška dveří na vnější straně zárubeň

H_o – výška montážního otvoru

H_{op} – výška na vnější straně lišty

H_{opA} – výška po vnější straně lišty „60 mm“

H_{opB} – výška po vnější straně lišty „80 mm“



NASTAVITELNÁ ZÁRUBEŇ SYSTÉM DIN DUO

dveře
jednokřídlé

ECO TOP

LAMISTONE CPL

SILKSTONE

ZD1	75-80
ZD2	80-85
ZD3	85-95
ZD4	95-120
ZD5	120-140
ZD6	140-160
ZD7	160-180
ZD8	180-200
ZD9	200-220
ZD10	220-240
ZD11	240-260
ZD12	260-280
ZD13	280-305

Je možné vyrobit rámy s rozsahy většími, než jsou maximální uvedené v tabulce výše (po konzultaci s prodejním oddělením).



PŘÍPLATKY

dveře dvoukřídlé
lišty spojované pod úhlem 90°

ZPŮSOBY SPOJOVÁNÍ LIŠŤ

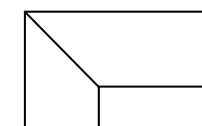

standard

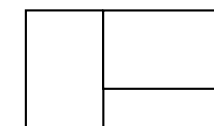

možnost - spojení pod úhlem 90°
(týká se lišt DIN verze B)

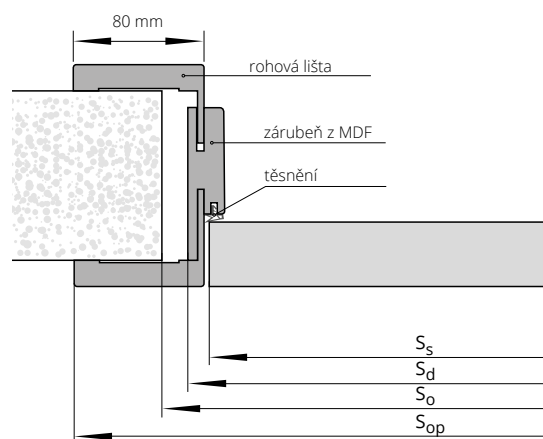

ŠÍŘKA

jednokřídlé dveře					dvoukřídlé dveře			
typ	S _o	S _d	S _s	S _{op}	typ	S _o	S _d	S _{op}
„60”	690	652	625	792	„60”+„60”	1305	1267	1407
„70”	790	752	725	892	„60”+„70”	1405	1367	1507
„80”	890	852	825	992	„60”+„80”+„70”+„70”	1505	1467	1607
„90”	990	952	925	1092	„60”+„90”+„70”+„80”	1605	1567	1707
					„70”+„90”+„80”+„80”	1705	1667	1807
					„80”+„90”	1805	1767	1907
					„90”+„90”	1905	1867	2007

VÝŠKA

H _o	H _d	H _s	H _{op}
2020	2008	1985	2078

S_s – šířka křídla

S_d – šířka dveří na vnější straně zárubně

S_o – šíře montážního otvoru

S_{op} – šířka po vnější straně lišty

H_s – výška křídla

H_d – výška dveří na vnější straně zárubně

H_o – výška montážního otvoru

H_{op} – výška na vnější straně lišty

KOMPLETNÍ NABÍDKA

Nabídka dveří vnitřních i venkovních a také katalog dveří technických je dostupná na internetových stránkách www.pol-skone.cz.

KATALOG VNITŘNÍCH DVEŘÍ 2021 - I VÝDANÍ

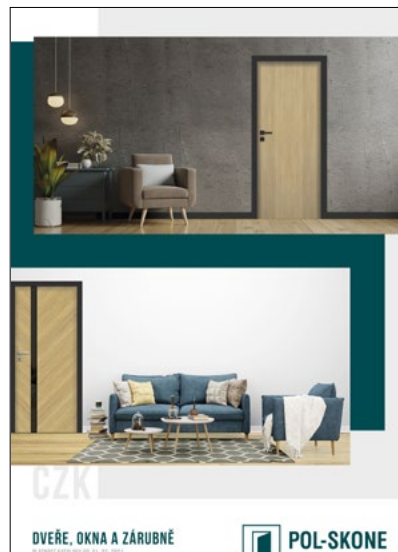

KATALOG TECHNICKÝCH DVEŘÍ A OKEN 2021





WWW.POL-SKONE.CZ | WWW.POL-SKONE-EXPRESS.CZ

info@pol-skone.cz  polskonecz  polskone_cz



Expedice, administrativa a vzorkovna
Hrobice 52
533 52 Staré Hradiště u Pardubic
info@pol-skone.cz

Vzorkovna a sídlo firmy
Foerstrova 1688/5
500 02 Hradec Králové
showroom@pol-skone.cz
+420 731 022 611

Vzorkovna
Náchodská 607
503 01 Hradec Králové
vzorkovna@pol-skone.cz
+420 778 706 285

VÁŠ PRODEJCE:

**OBCHODNÍ ZÁSTUPCI PRO
ČESKOU REPUBLIKU A SLOVENSKO**

ZÓNA A
+420 770 167 929
info@pol-skone.cz

ZÓN B
+420 770 167 928
info@pol-skone.cz

ZÓN C
+420 606 748 723
info@pol-skone.cz

ZÓN D
+420 775 291 061
info@pol-skone.cz

ZÓN E
+420 602 591 802
info@pol-skone.cz

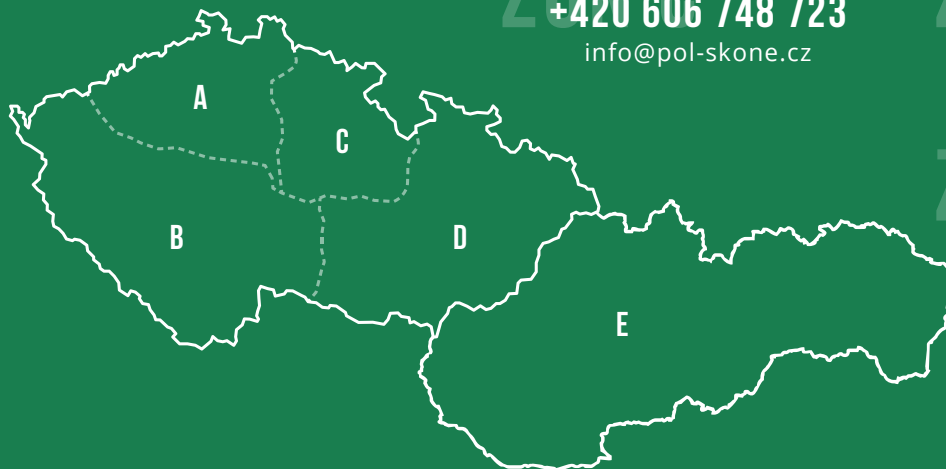

Tento katalog produktů je platný od **01. 04. 2022** (k tomuto datu vyprší platnost předchozích katalogů POL-SKONE CZ s.r.o.).
Tato publikace nepředstavuje nabídku ve smyslu zákona a slouží pouze pro informační účely. Výrobce si vyhrazuje právo provádět změny.